

令和3年度

施設の配置図	縮尺 1/1200	学校名 佐屋中学校	(都道府県)		(市町村)		(学校)			整理番号 3356
			2	3	2	3	2	4	3	

その他(駐車場)用地 2,484㎡

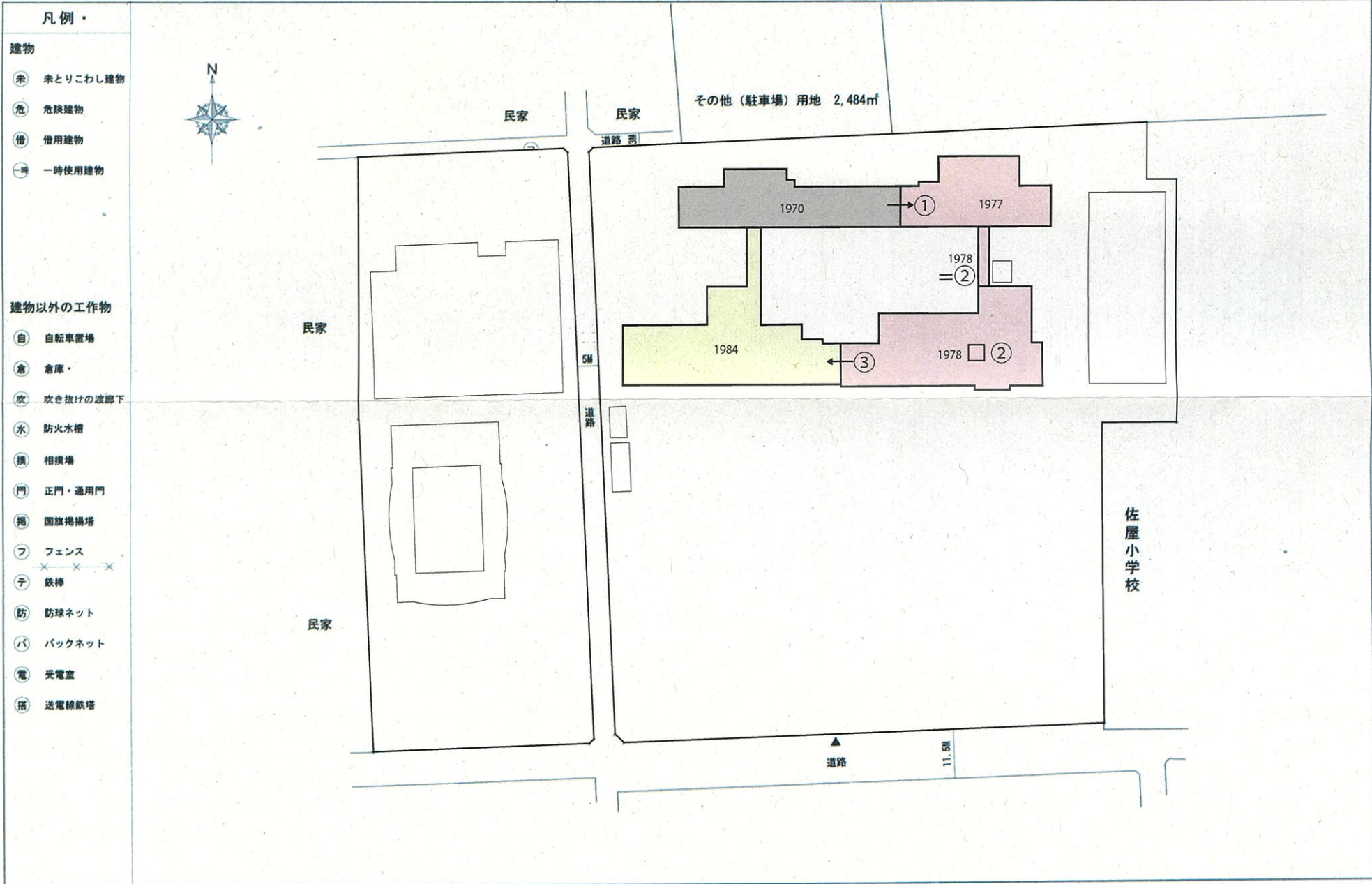

令和4年度

平面図

縮尺

1/600



学校名

佐屋中学校

調査番号

23

(都道府県)

23

(市町村)

2

(学校)

4317

整理番号

4356

④-1

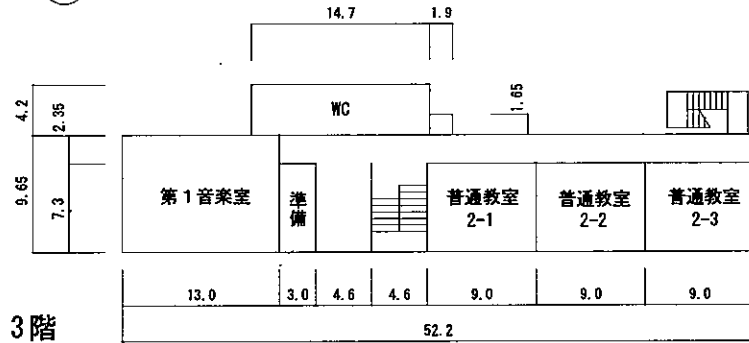

3階

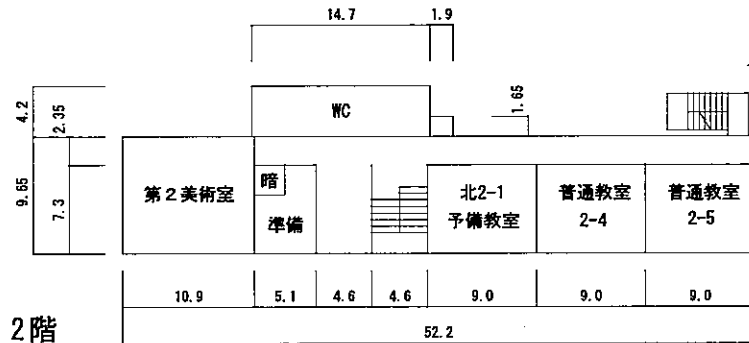

2階

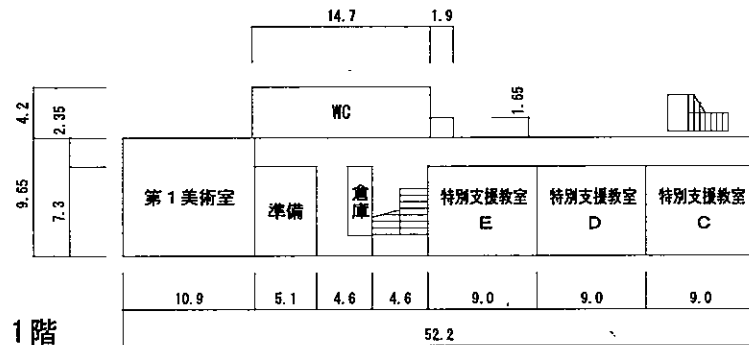

1階

④-3

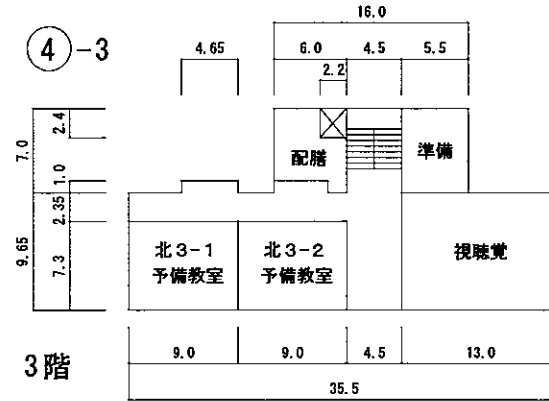

3階

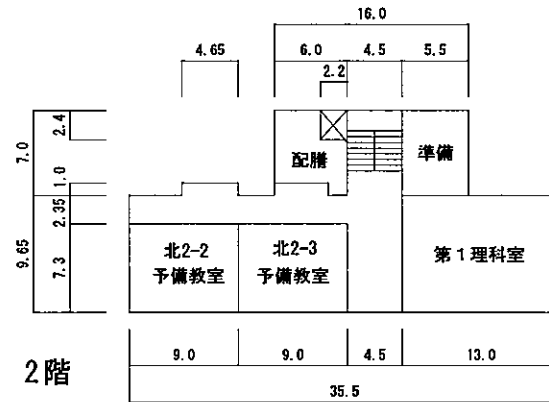

2階

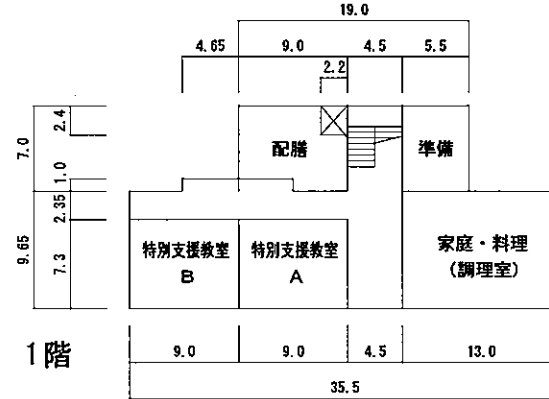

1階

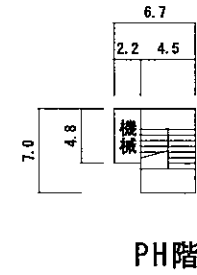

PH階

令和4年度

平面図	縮尺 1/600	0 5 10 15 20m	学校名 佐屋中学校	調査番号	(都道府県)	(市町村)	(学校)	整理番号 4356
				23	23	2	4317	

⑬ -1

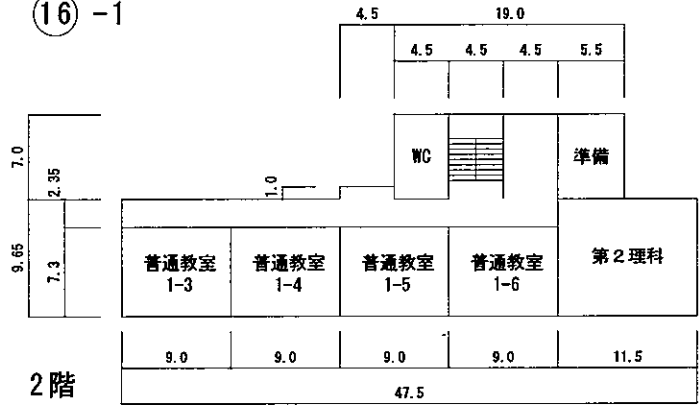

⑰

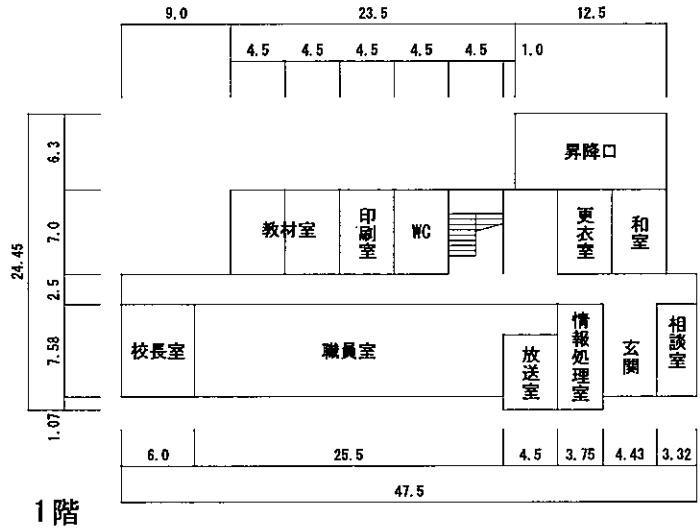
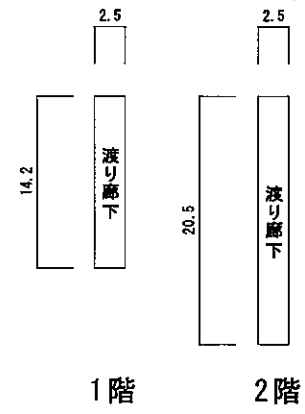
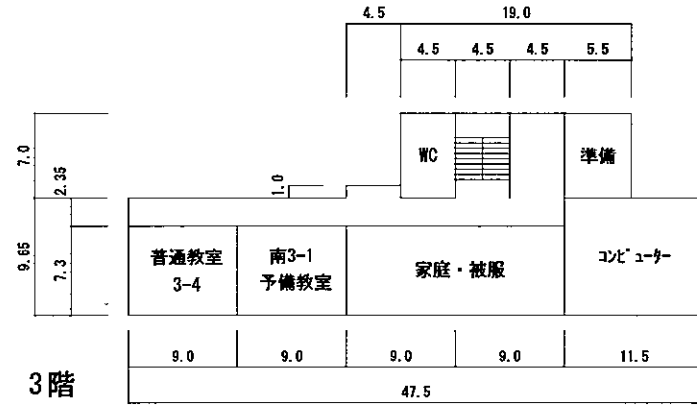

令和4年度

平面図	縮尺 1/600	0 5 10 15 20m	学校名 佐屋中学校	調査番号 2:3	(都道府県)	(市町村)	(学校)	整理番号 4356
					2:3	2:3:2	4:3:1:7	

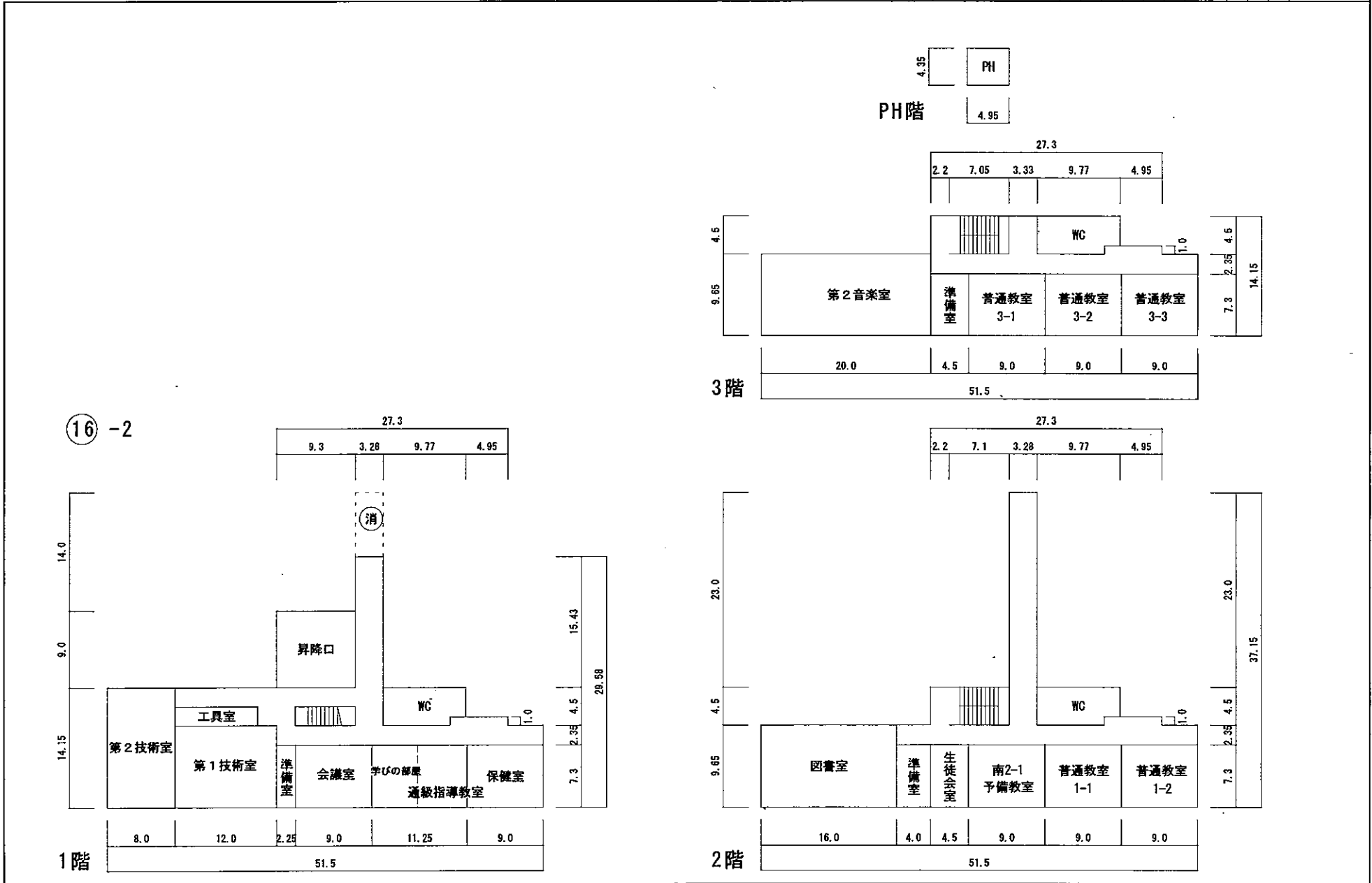

令和3年度

施設の配置図	縮尺	1/1200	学校名	(都道府県)				(市町村)			(学校)			整理番号
		0 5 10 15 20 30 40m		立田中学校	2	3	2	3	2	4	3	2	1	

- 凡例・
- 建物
- ① 未とりこわし建物
 - ② 危険建物
 - ③ 借用建物
 - ④ 一時使用建物
- 建物以外の工作物
- ⑤ 自転車置場
 - ⑥ ゲート
 - ⑦ 吹き抜けの渡廊下
 - ⑧ 簡易な小規模構造物
 - ⑨ 相撲場
 - ⑩ 正門・通用門
 - ⑪ フェンス
 - ⑫ 防球フェンス
 - ⑬ バックネット
 - ⑭ 温室
 - ⑮ 法面

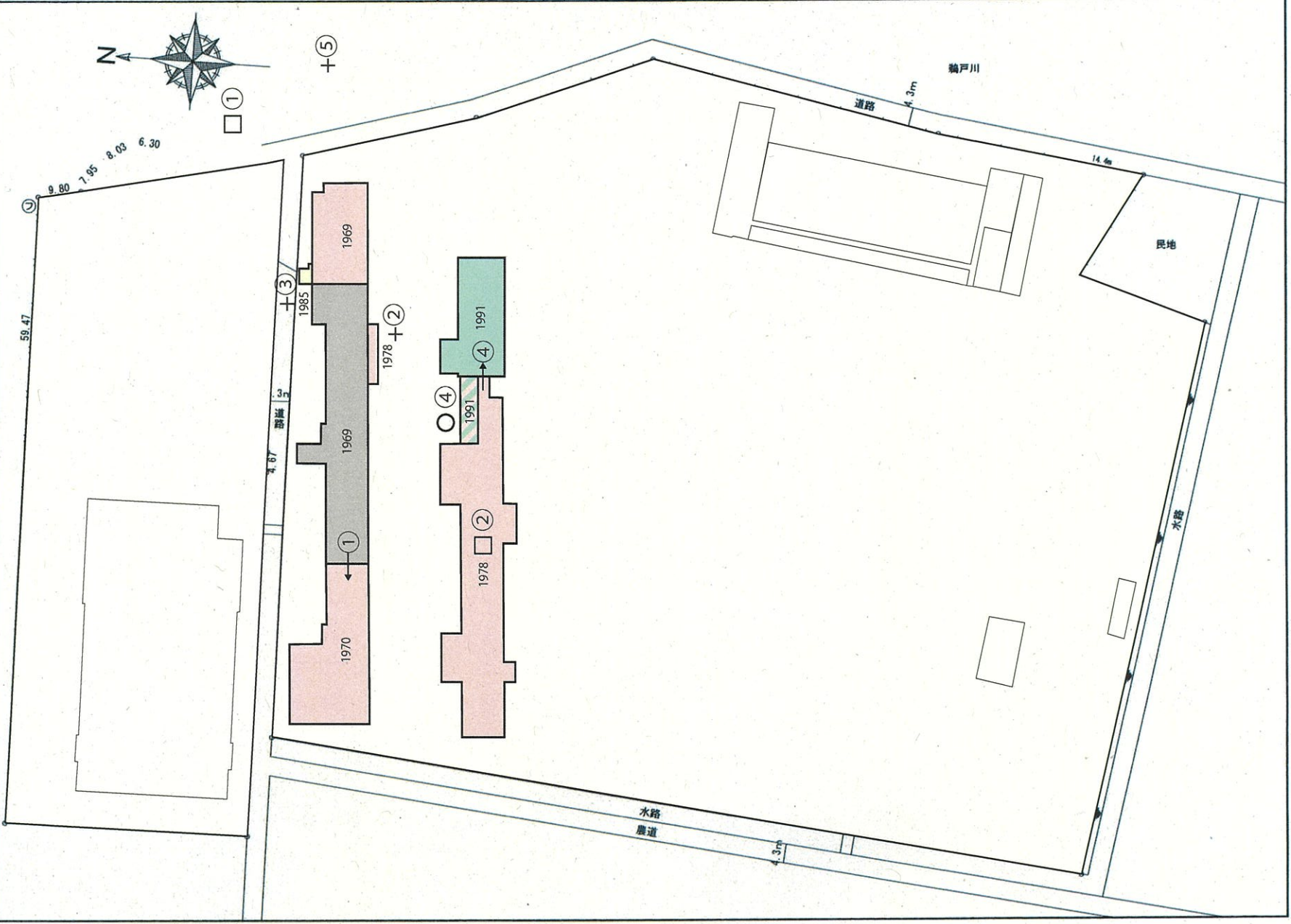

令和4年度

平面図

縮尺

1/600

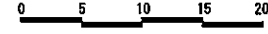

学校名

立田中学校

調査番号

2

3

2

3

2

4

3

2

1

整理番号

4357

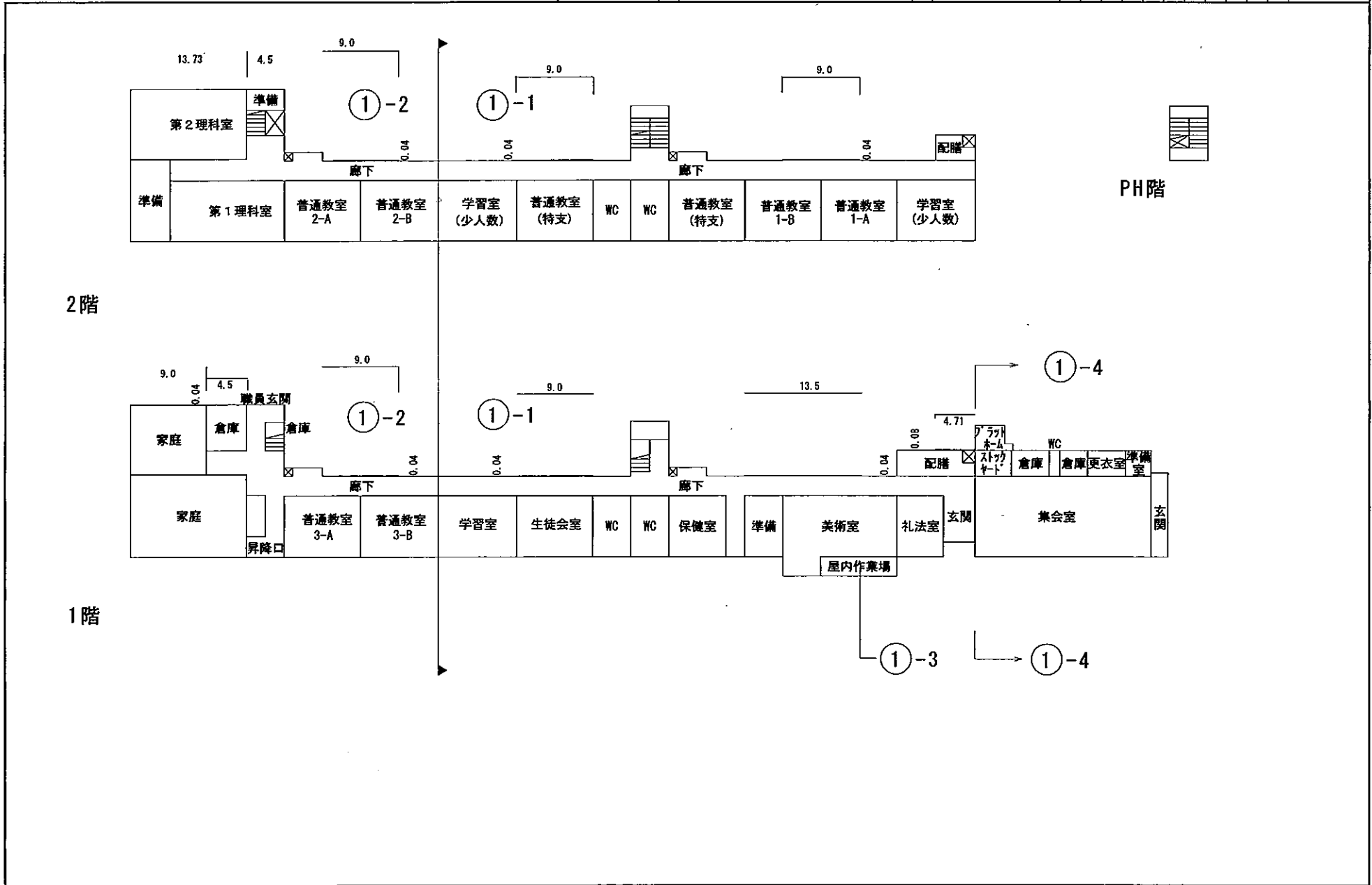

令和4年度

平面図	縮尺 1/600	0 5 10 15 20m					学校名 立田中学校	調査番号	(普通府県)			(市町村)			(学校)				整理番号 4357
		2	3	2	3	2			4	3	2	1							

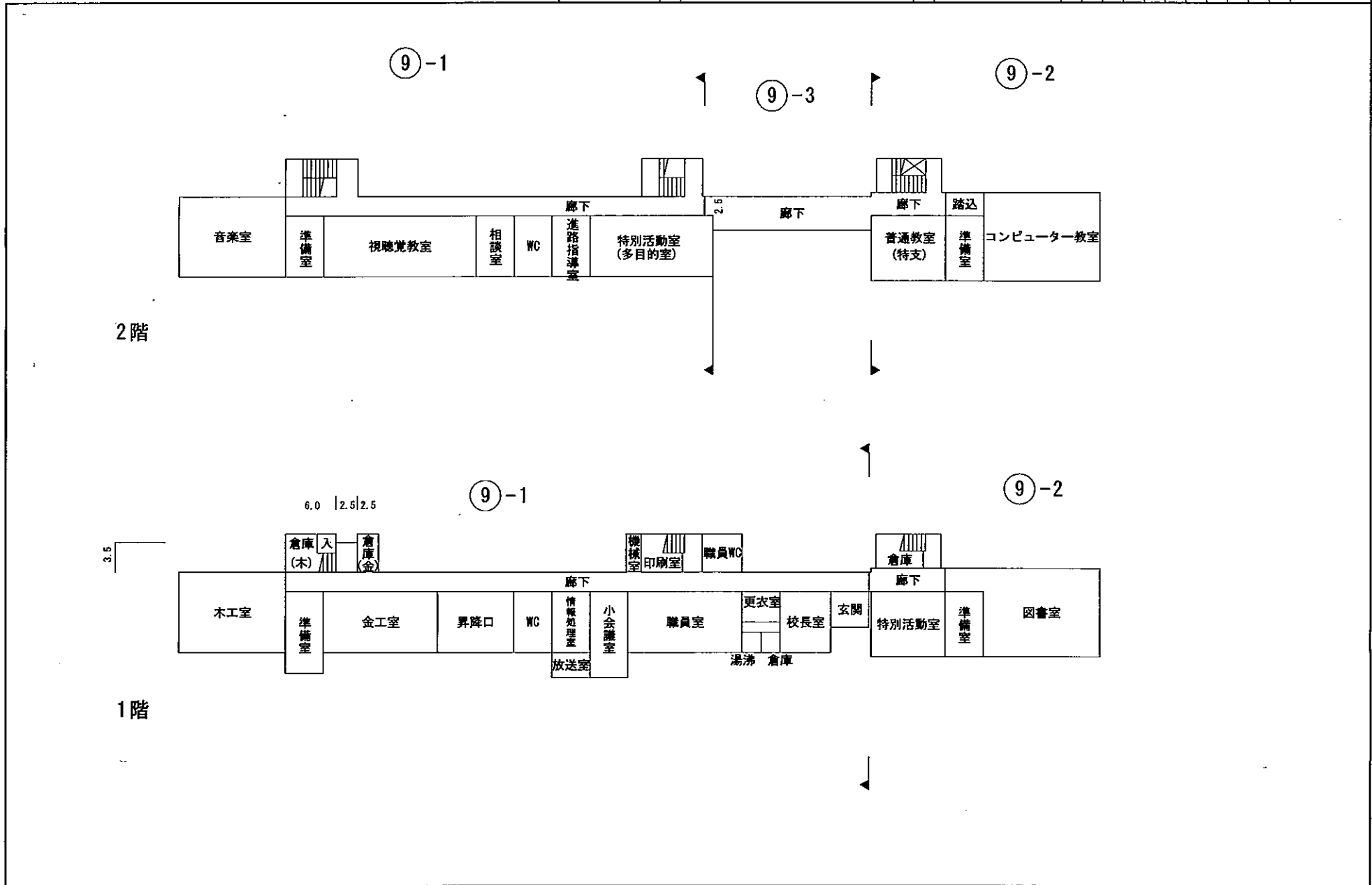

令和3年度

施設の配置図

縮尺

1/1,500 A 4
0 10 20 30 40 50M

学校名

八開中学校

調査番号

(県)	(市町村)	(学校)	整理番号
2 3	2 3 2	4 3 2	6

3358

4-1

凡例

建物

- 未 未とりこわし建物
- 危 危険物
- 借 借用建物
- 時 一時使用建物

建物以外の工作物

- 自 自転車置場
- 倉 倉庫
- 吹 吹抜の渡り廊下
- 撲 相撲場
- 門 正門、通用門
- フ フェンス
- ネ 防球ネット
- 掲 国旗掲揚塔
- 鉄 鉄棒
- 砂 砂場
- 照 照明

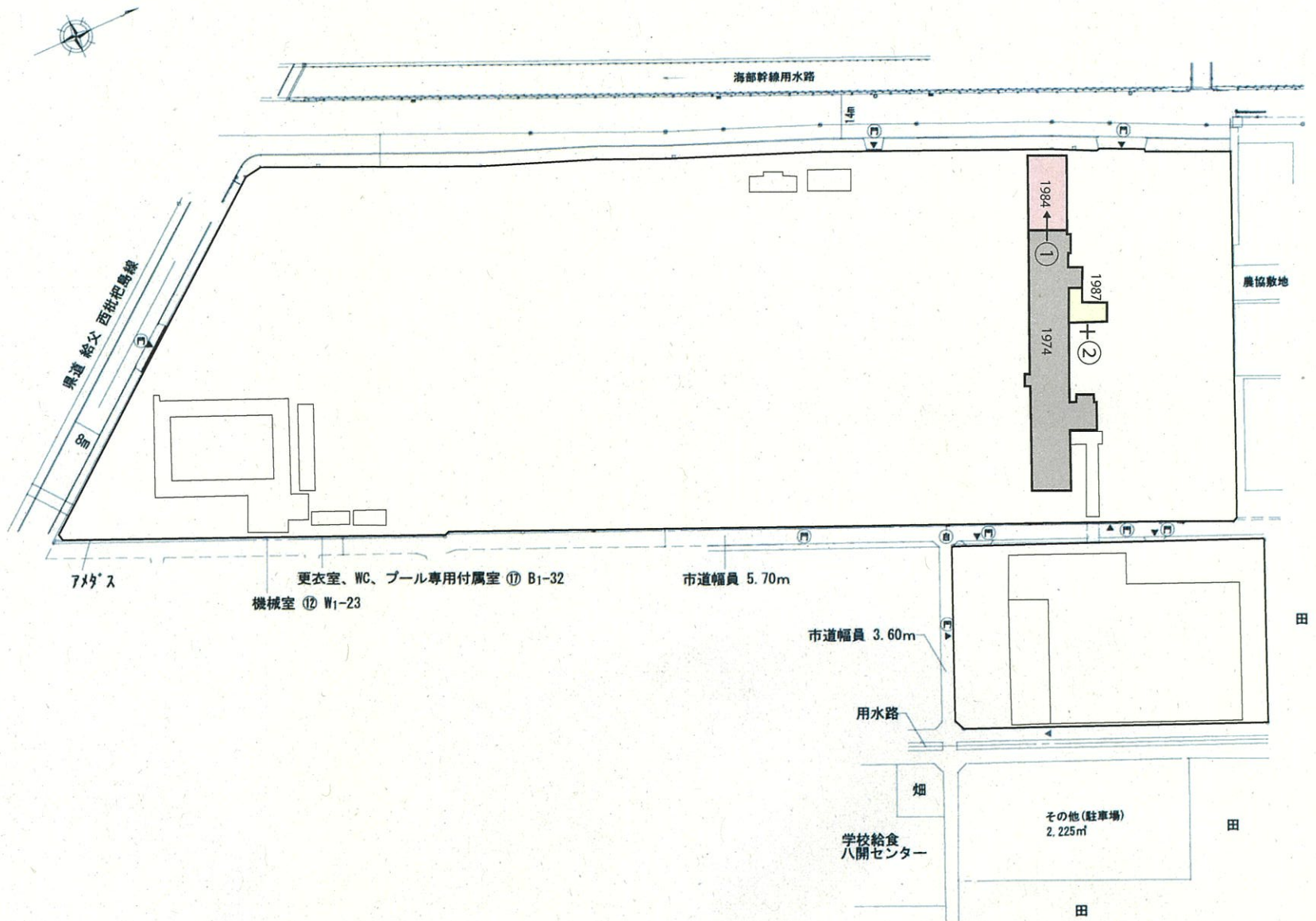

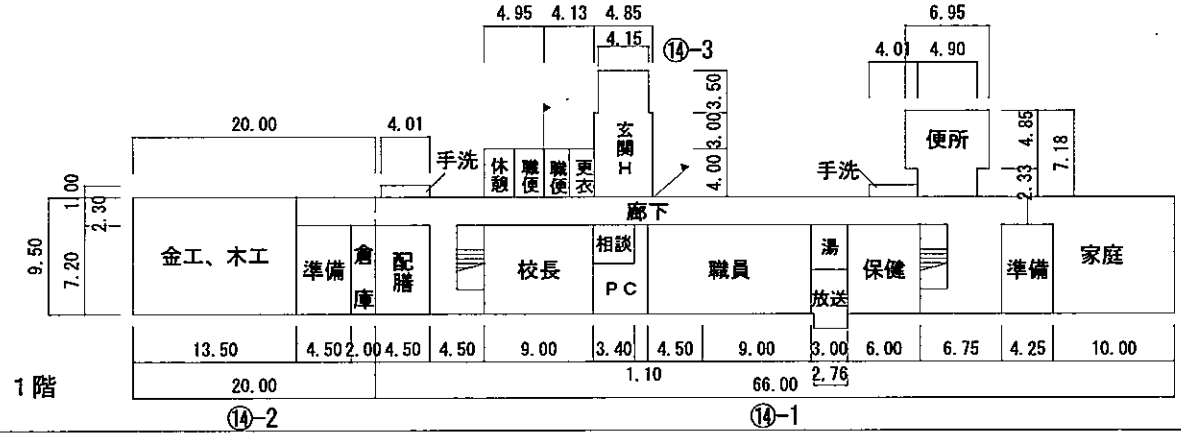
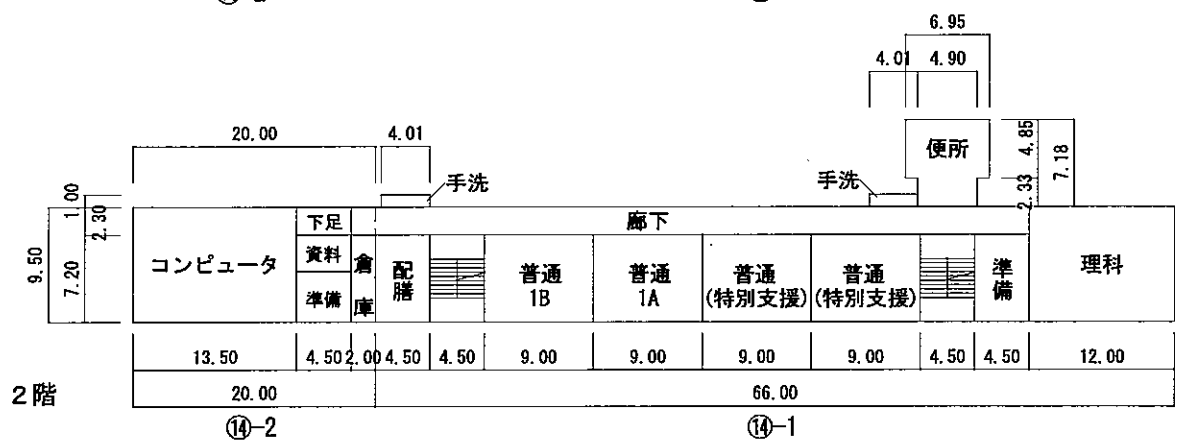
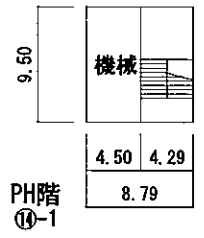
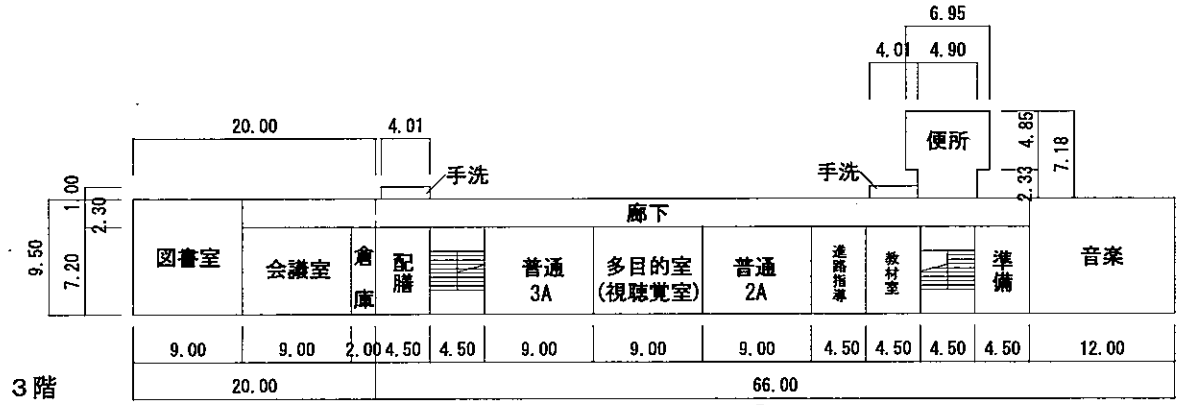

令和3年度

施設の配置図	縮尺	1/1200	学校名	佐織西中学校				調査番号	整理番号
				(都道府県)	(市町村)	(学 校)			
				2	3	2	3	2	3360

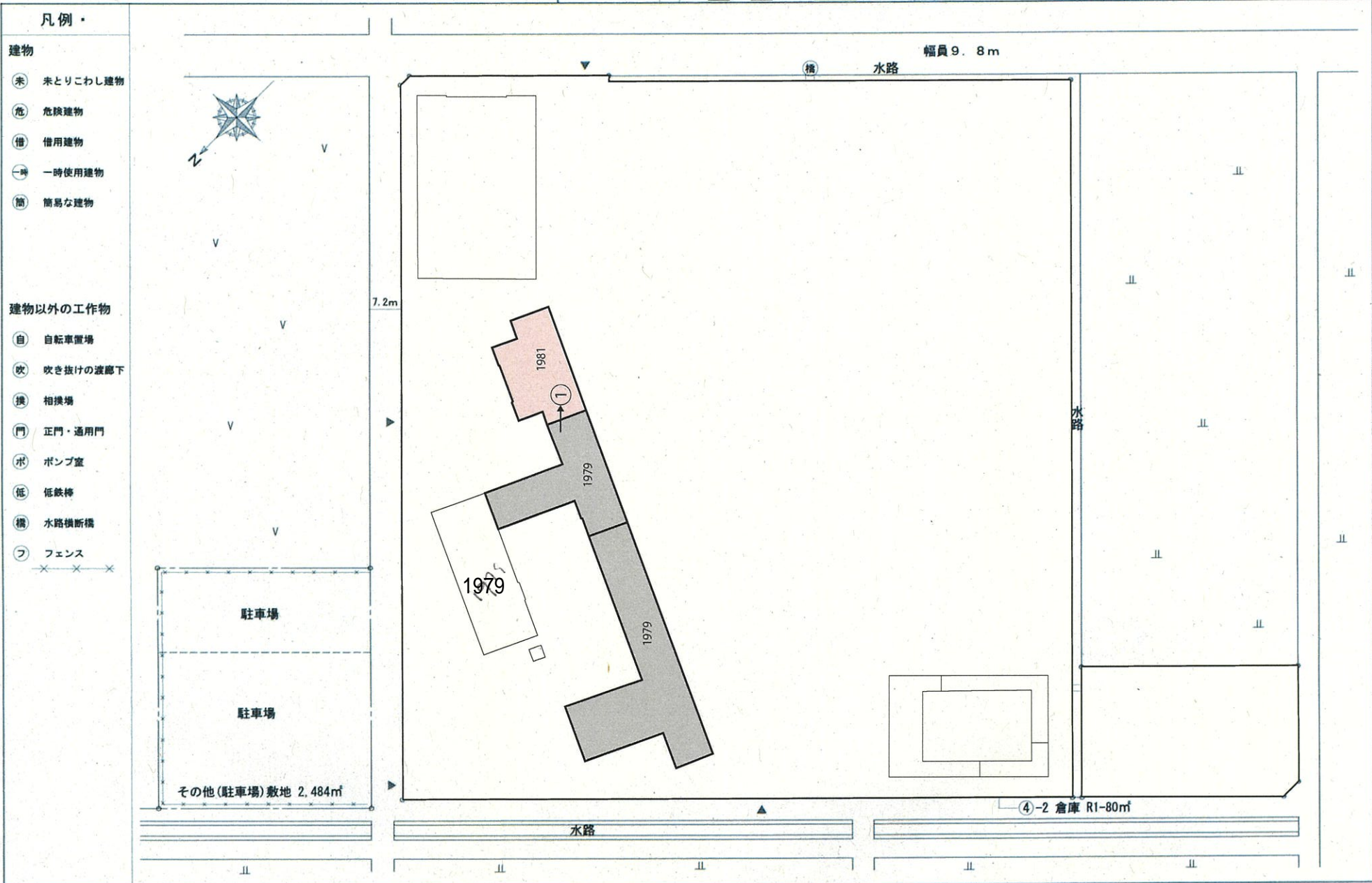

令和4年度

平面図	縮尺 1/600	学校名 佐織西中学校	(都道府県)	(市町村)	(学校)	整理番号 4360
			2 3	2 3 2	4 3 3 2	

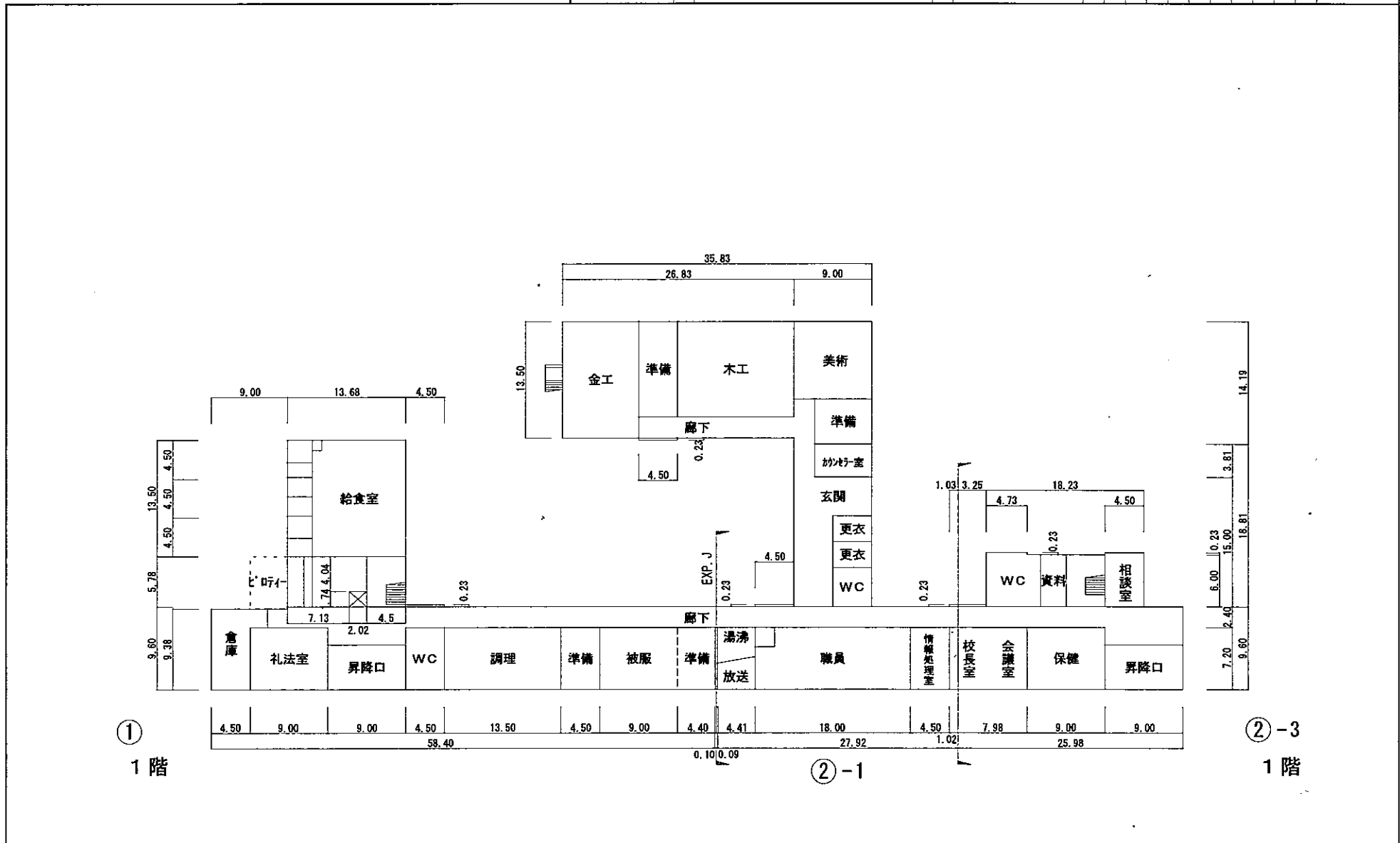

給食室 234 m²

令和4年度

平面図

縮尺 1/600

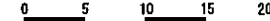

学校名

佐織西中学校

階数

(部室棟) 2:3

(市町村)

2:3:2

(学校)

4:3:3:2

標準階層

4360

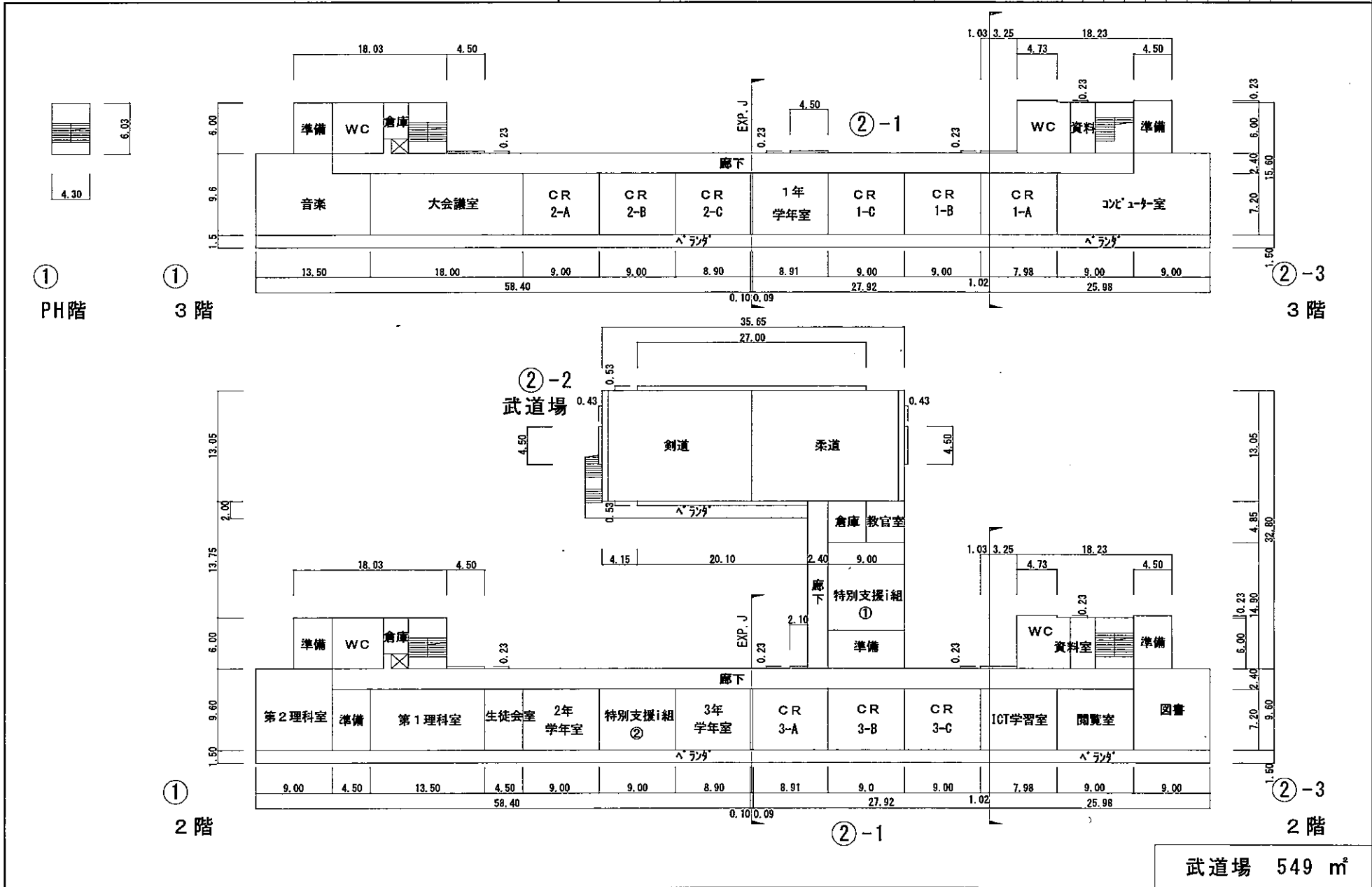

武道場 549 m²